

BRICK TRICK

Travel

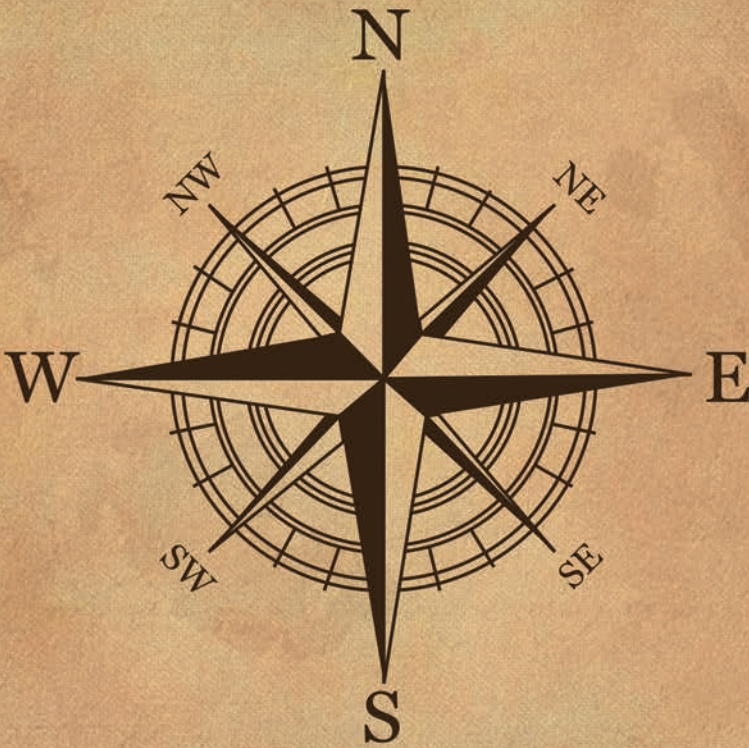

Tower Bridge Instruction

Brick Trick – build with bricks!

Brick Trick is a line of creative construction toys, where natural brick is the main building material! Discover Brick Trick and get the chance to build, cut, glue and decorate.

Brick Trick Travel is a new line of our toy building sets. Thanks to the products from the series, you'll learn about some of the immensely popular and much-loved historical buildings, and – most importantly – you'll get the chance to construct them from scratch. Due to the breathtaking nature of the miniature models' real-life counterparts, all the bricklaying, woodcutting and tinkering will become even more exciting. While having fun using Brick Trick Travel products, you'll gain a fascinating insight into the world of these constructions. Now the most famous historical buildings from every corner of the globe can be displayed on your very own shelf!



We increased the amount of natural ingredients and reduced the number of plastic elements in the sets. Our products contain at least 92% ingredients of natural origin.

Tower Bridge

Tower Bridge is the icon of London and the United Kingdom. The bascule bridge was built between 1886 and 1894; at first, the driving engines were powered by hydraulics, with the bascules lifted using steam! More recently, the mechanism was replaced with electronic solutions. Each bascule weighs more than 1,000 tonnes. When they are lifted, ocean-going vessels up to 40.5 metres of above water level height can go under the bridge. Two main towers are connected with spectacular upper walkways and they rear above the River Thames. Tower Bridge is one of the most popular bascule bridges in the world, which makes it one of the landmarks on the map of London.



Source: <https://www.towerbridge.org.uk/discover/history>; retrieved: 30/09/2022

Set contents

Shape of bricks

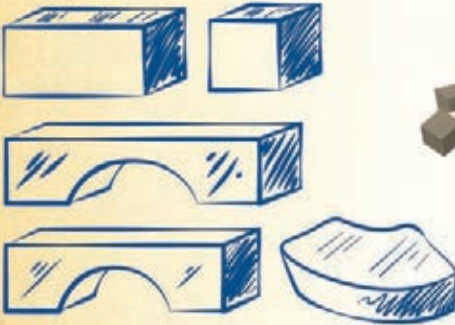

Bricks



Wooden sticks



Construction glue



HDF board

Foundation-shaped sticker



Cardboard elements



Instructions

The Brick Trick set includes the elements to create the Tower Bridge: bricks, wooden sticks, construction glue, decorative elements, HDF board, foundation-shaped sticker and instructions.

Brick Trick – good to know



Extra 10% of bricks and boards included in the set.

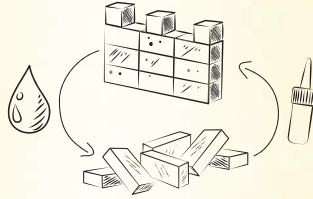

Dissolve the structure in water and build anew.

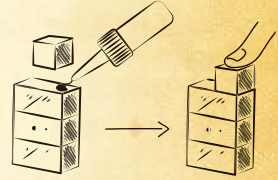

Remember to gently press the joined elements.

Construction instructions step by step

1. You will need scissors and small paintbrush to assemble the structure.
2. Since the bricks are produced using natural methods, they may differ slightly in terms of colour and size.
3. Start construction by sticking bricks on the proper fields of the foundations. Build the structure according to the subsequent instructions.
4. The glue changes its colour from white to transparent once dry.
5. If the structure requires it, wait until the elements from previous steps dry out, and continue building afterwards. Fix the cardboard elements with glue. You can use stronger glue (not included). Ask an adult for help.
6. Bearing in mind the safety of the youngest users, we have prepared icons that should aid the construction process. They accompany their respective pictures in the instructions. Pay particular attention to them so that playing is even safer and more enjoyable. The exact meaning of the icons is on the next page.

PL

Na budowie! Krok po kroku

1. Do złożenia konstrukcji będą potrzebne nożyczki i mały pędzelek.
2. Kolor cegieł wynika z technologii produkcji i może różnić się od koloru cegieł na opakowaniu.
3. Budowę rozpocznij od przyklejenia cegiełek na odpowiednich polach fundamentu. Buduj konstrukcję zgodnie z kolejnymi krokami instrukcji.
4. Biały kolor kleju po wyschnięciu stanie się przezroczysty.
5. Przytwierdź tekturowe elementy dekoracyjne za pomocą kleju. Możesz użyć mocniejszego kleju (nie jest dołączony do zestawu). Poproś osobę dorosłą o pomoc.
6. W trosce o bezpieczeństwo najmłodszych przygotowaliśmy ikony, które usprawnią proces budowy. Znajdują się one przy odpowiednich krokach w instrukcji. Zwracaj na nie szczególną uwagę, a zabawa stanie się jeszcze bardziej przyjemna i bezpieczna. Dokładne wyjaśnienie znaczenia ikon znajdziesz na następnej stronie.

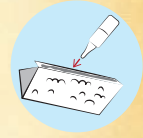
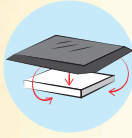

GB

Place the sticker on the board. Put any sticker excess underneath the board.

You can ask an adult for help.

Cut the elements using scissors in the manner presented in the picture.

Glue the cardboard to the construction.

PL

Przyklej naklejkę na podstawkę. Wystający nadmiar naklejki zawiń pod spód deseczki.

Możesz poprosić osobę dorosłą o pomoc.

Użyj nożyczek, aby obciąć elementy w sposób przedstawiony na obrazku.

Przyklej tekturki do konstrukcji.

DE

Platziere den Aufkleber auf dem Brett. Klappe überstehende Teile des Aufklebers unter das Brett.

Du kannst einen Erwachsenen um Hilfe bitten.

Schneide die Elemente mit einer Schere wie abgebildet aus.

Klebe den Karton an die Konstruktion.

FR

Place l'autocollant sur le panneau.

Tu peux demander l'aide d'un adulte.

Découpe les éléments à l'aide des ciseaux, comme indiqué sur l'image.

Colle le carton sur la construction.

CZ

Nalepte nálepku na desku.

Můžete požádat o pomoc dospělého.

Nastříhejte materiál podle obrázku.

Přilepte lepenku ke konstrukci.

HU

Helyezd a matricát a táblára.

Megkérhetsz egy felnőttet, hogy segítsen.

Vágd ki az elemeket ollóval a képen látható módon.

Ragaszd a kartont az alapra.

RO

Lipește abțibildul pe bază.

Poți să ceri ajutorul unui adult.

Taie elementele cu foarfeca, conform ilustrației.

Lipește cartonul de construcție.

RU

Помести наклейку на деревянную основу.

Ты можешь попросить взрослых тебе помочь.

Вырежи детали ножницами, как показано на картинке.

Приклей картонные детали к модели.

SK

Nalepte nálepku na dosku.

Môžete poprosiť o pomoc dospelú osobu.

Použite nožnice podľa uvedeného obrázka.

Přilepte lepenku na konštrukciu.

1

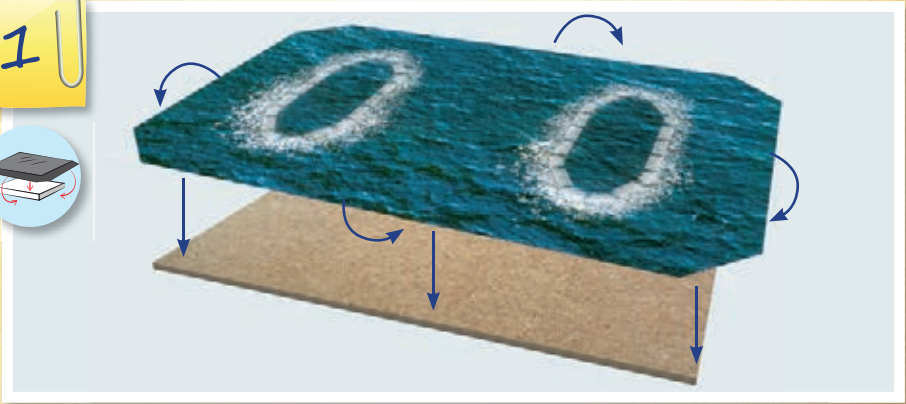

2

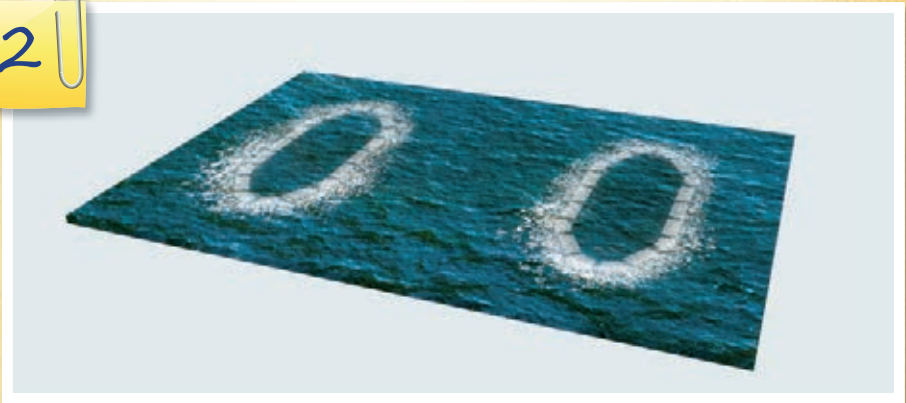

3

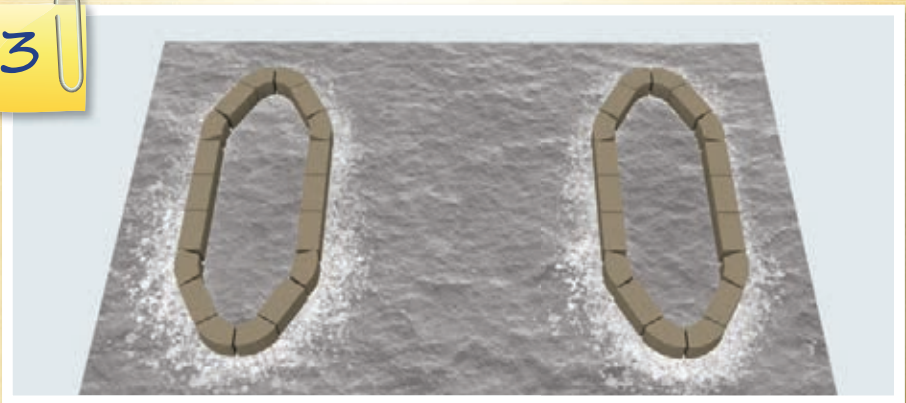

4

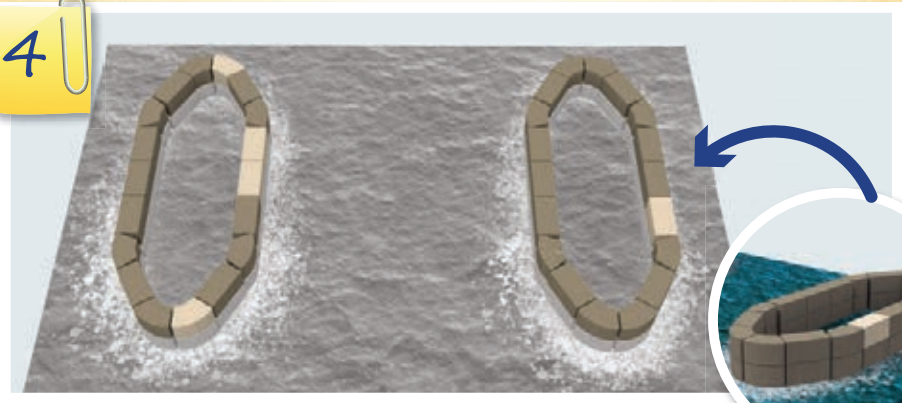

5

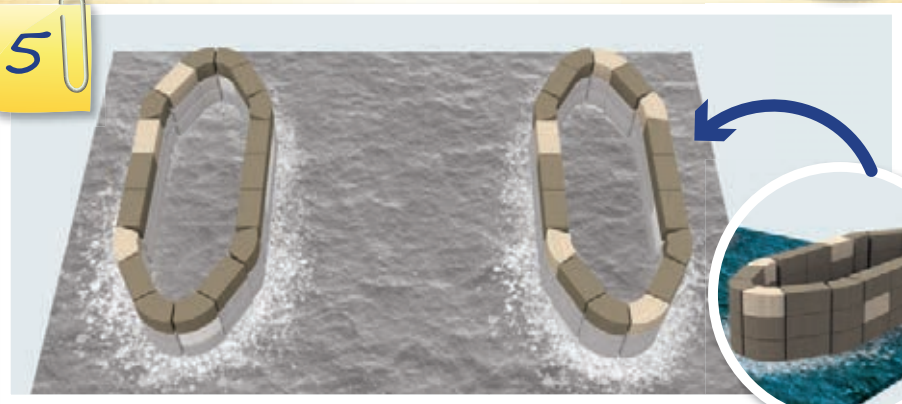

6

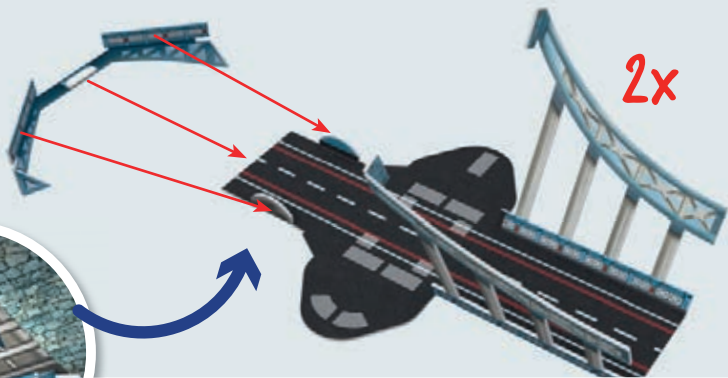

7

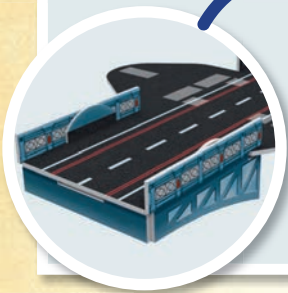

8

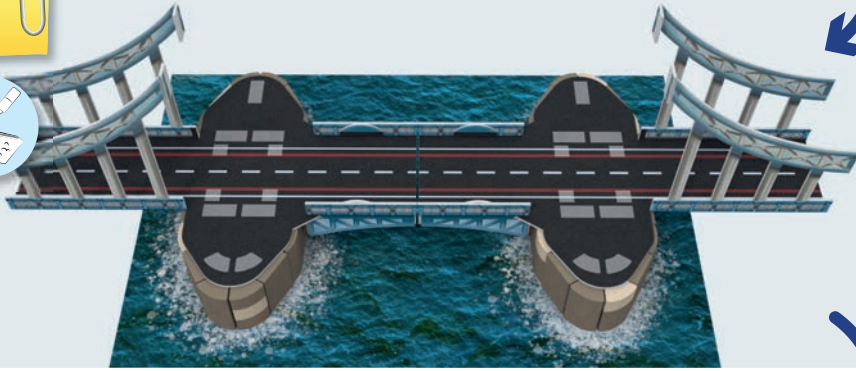

9



10

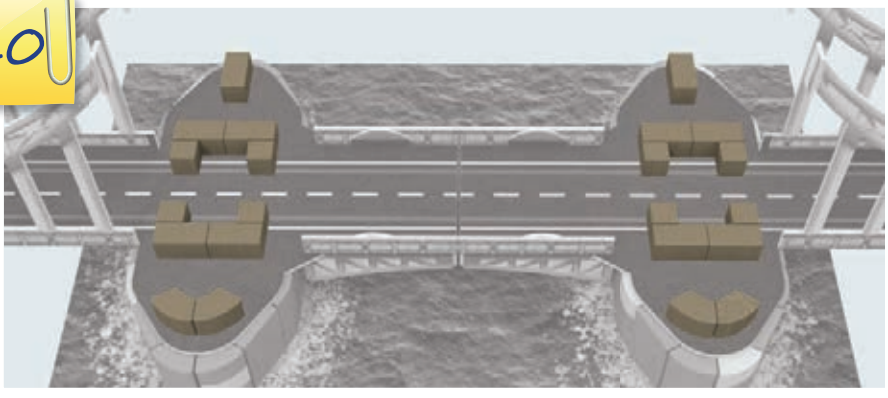

11

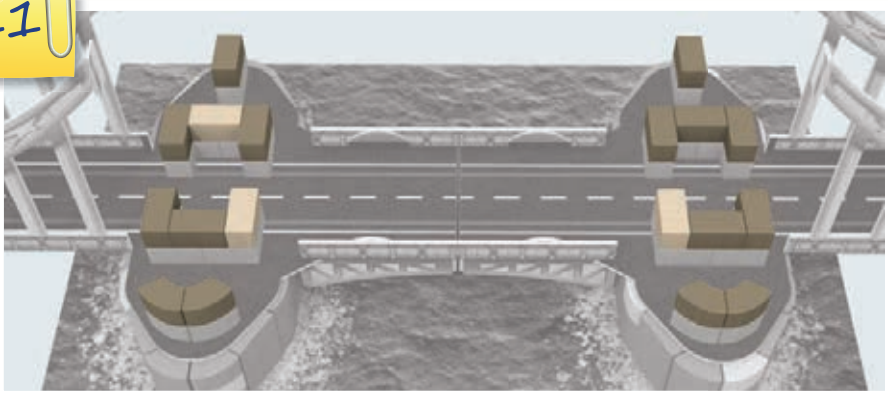

12

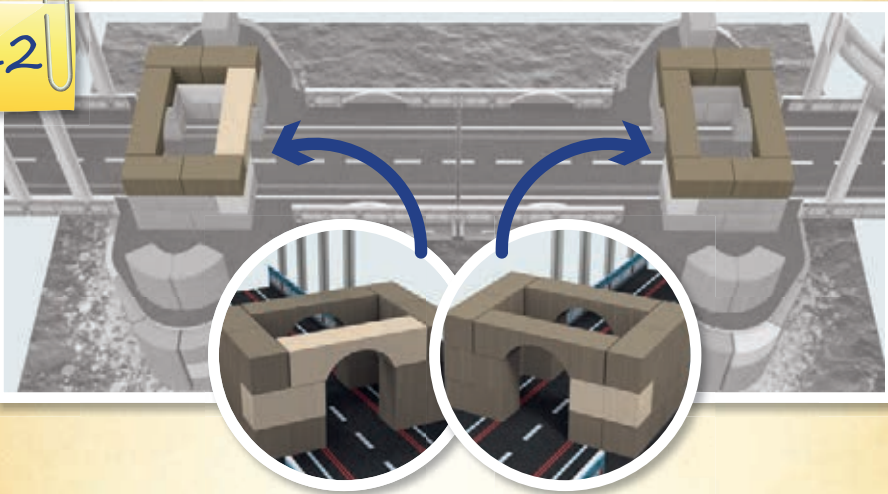

13

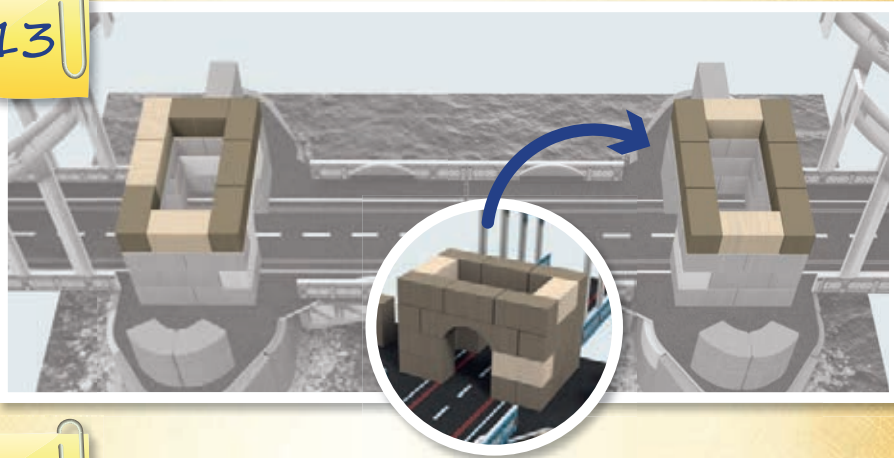

14

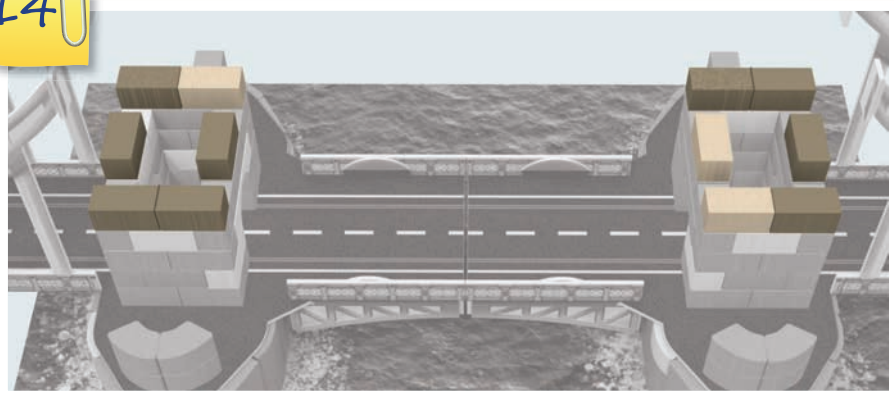

15

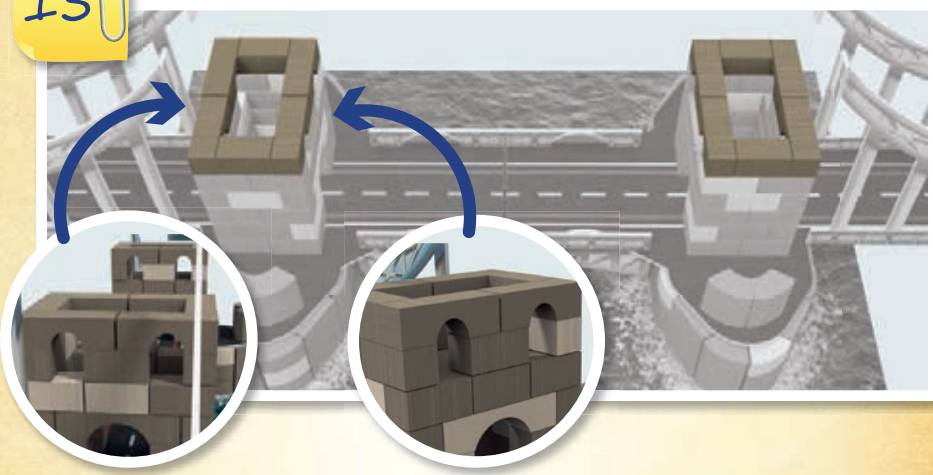

16

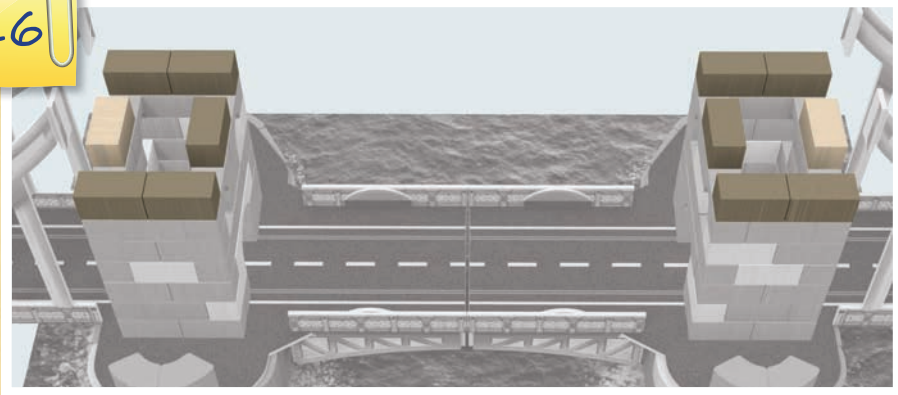

17

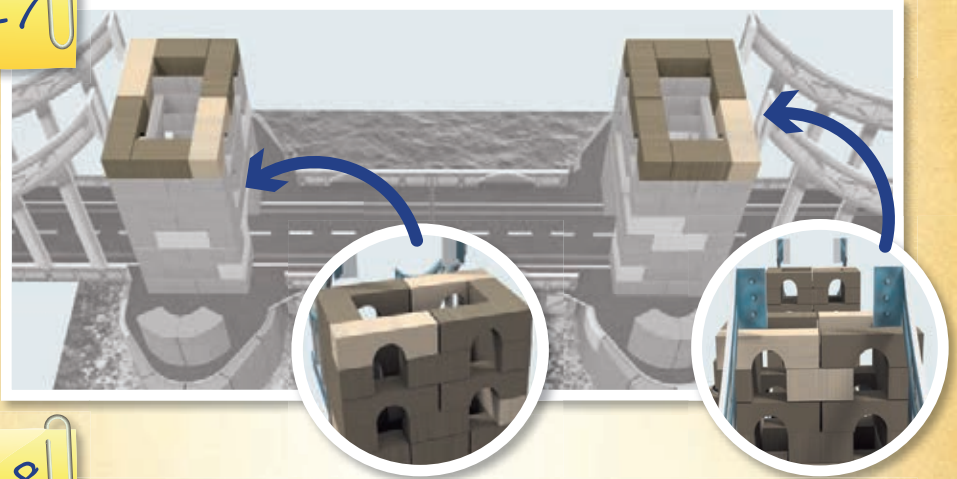

18

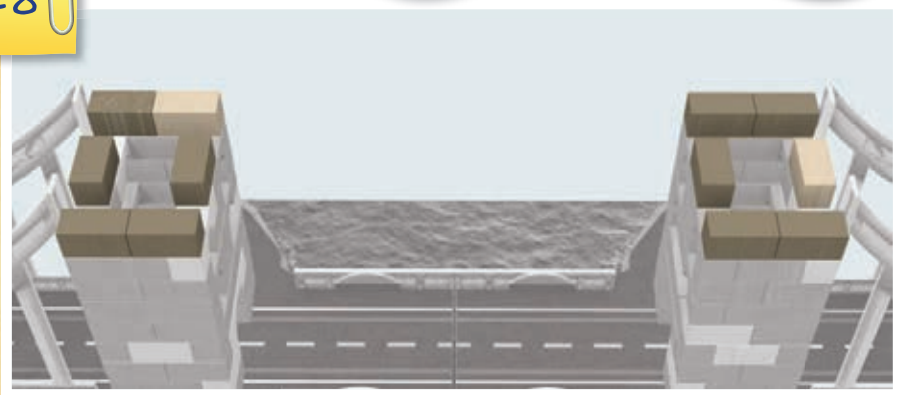

19

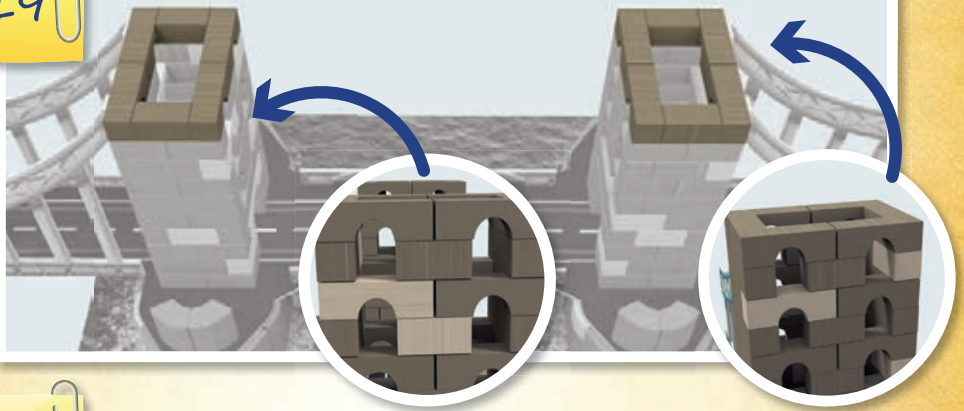

20

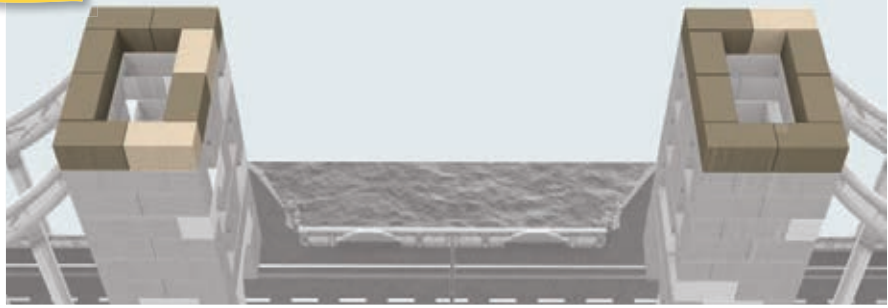

21

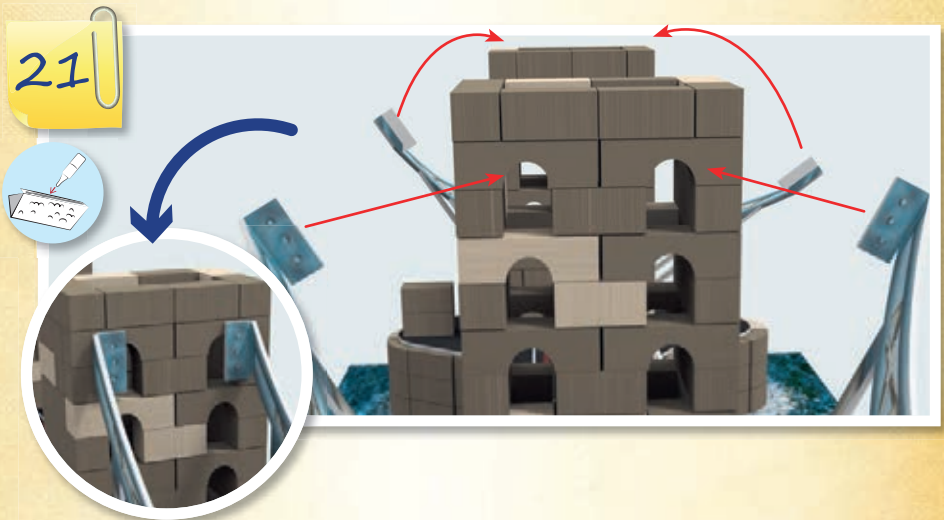

22

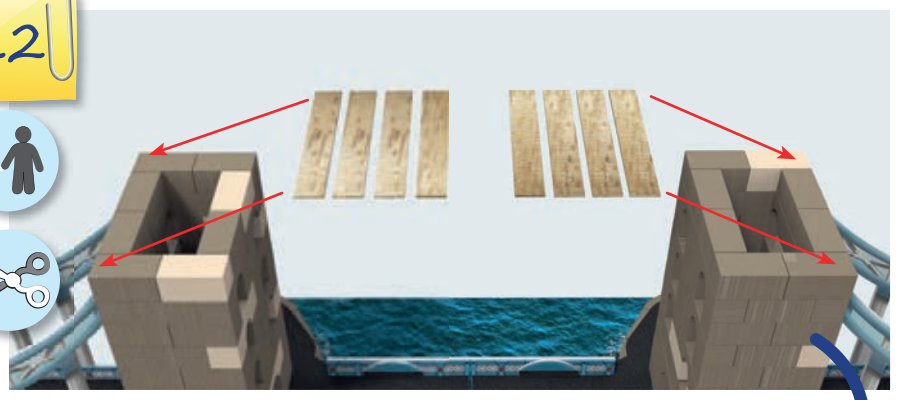

23

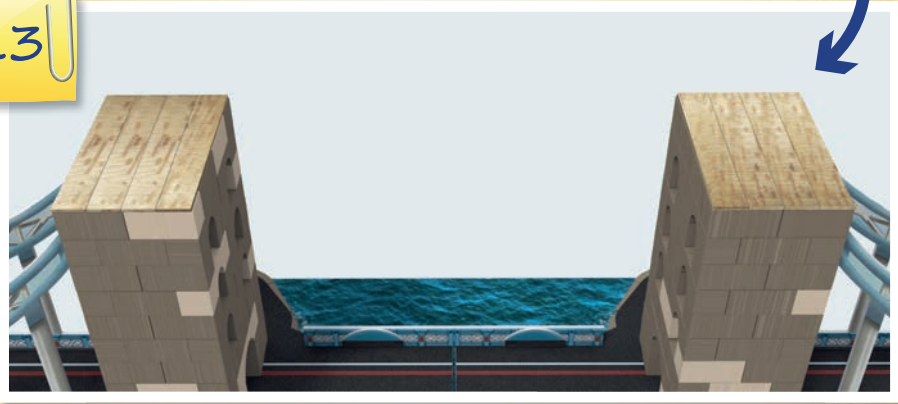

24

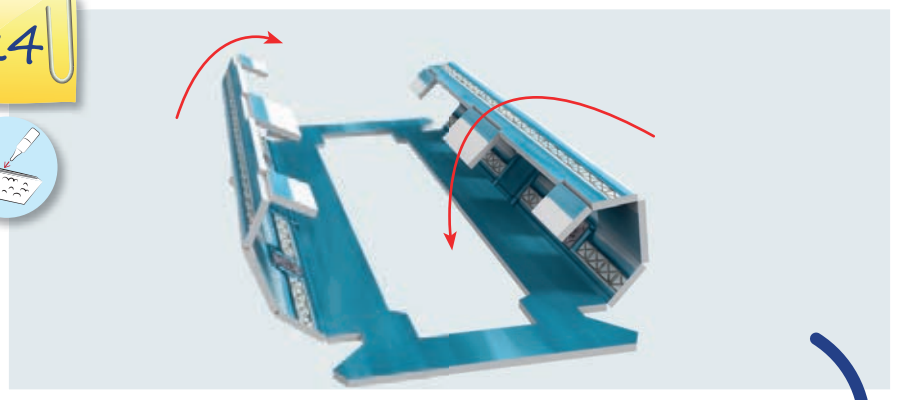

25

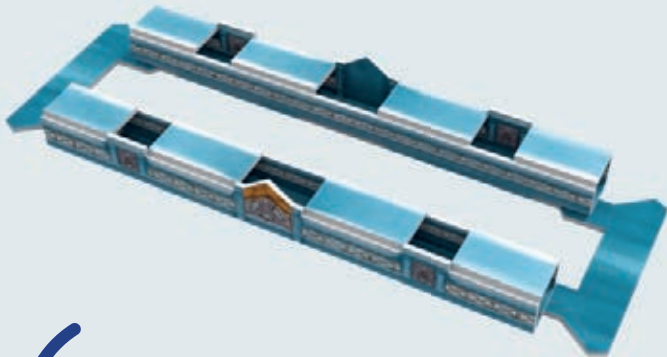

26



27

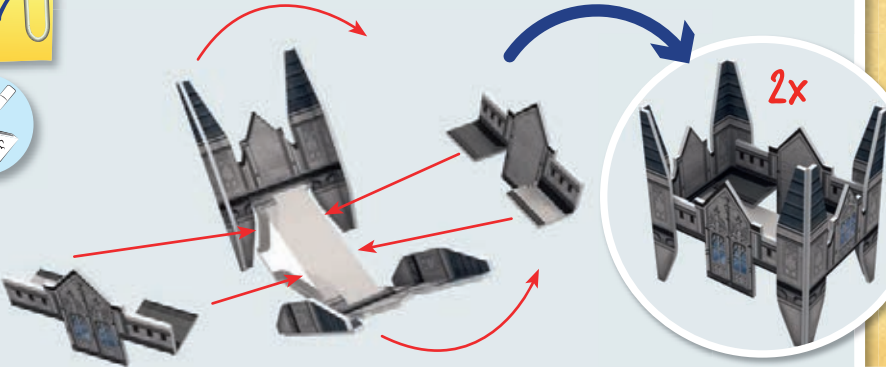

28

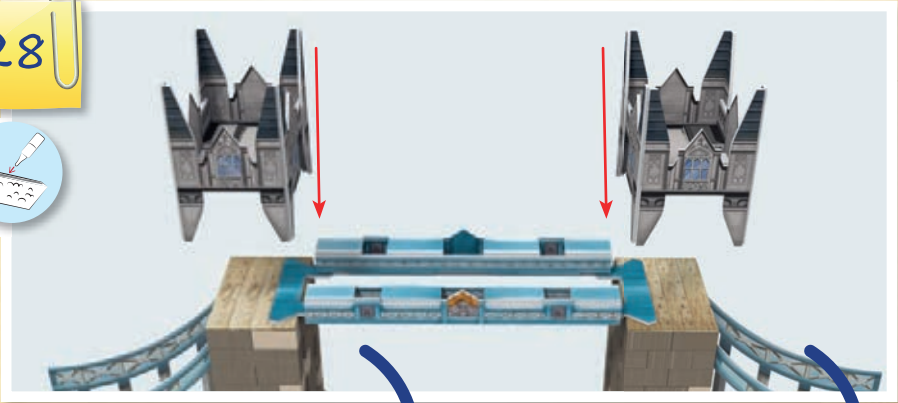

29



30



31



32



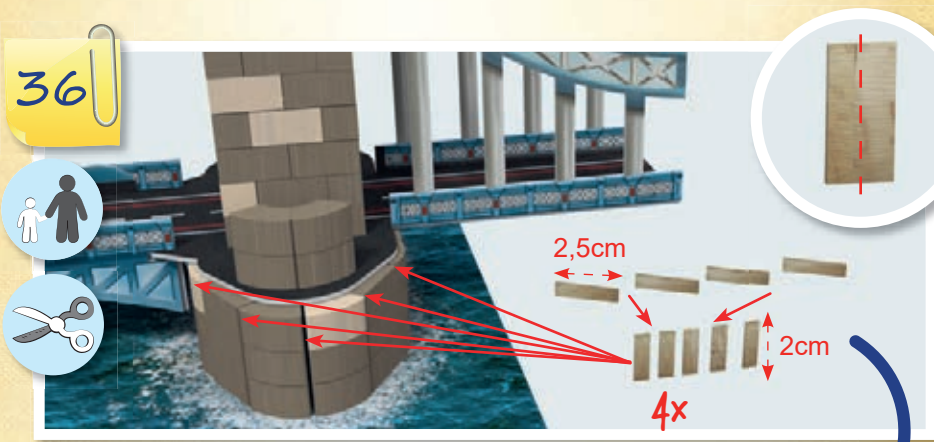
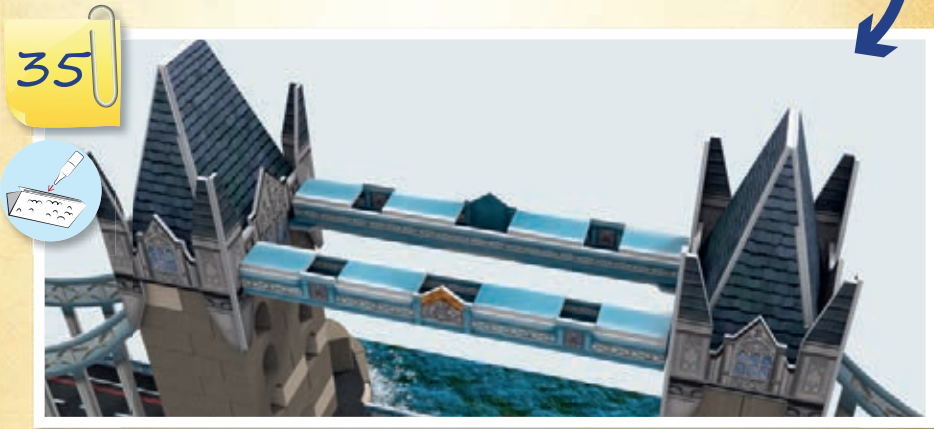

37

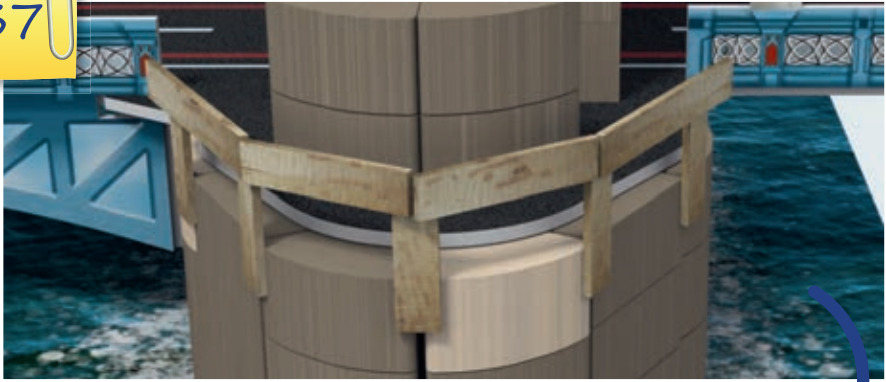

38

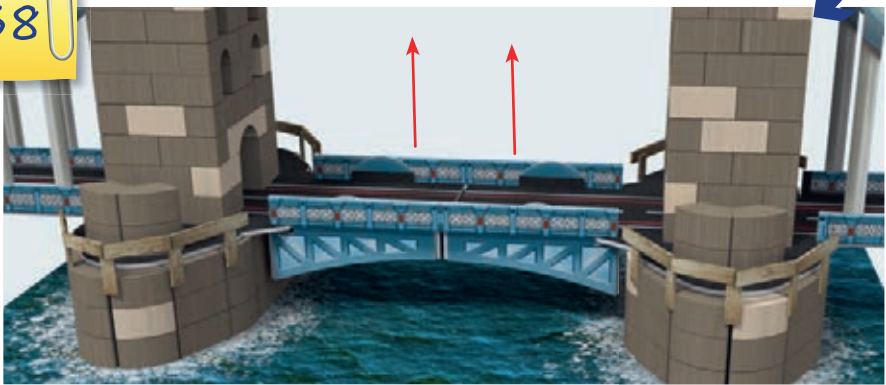

39

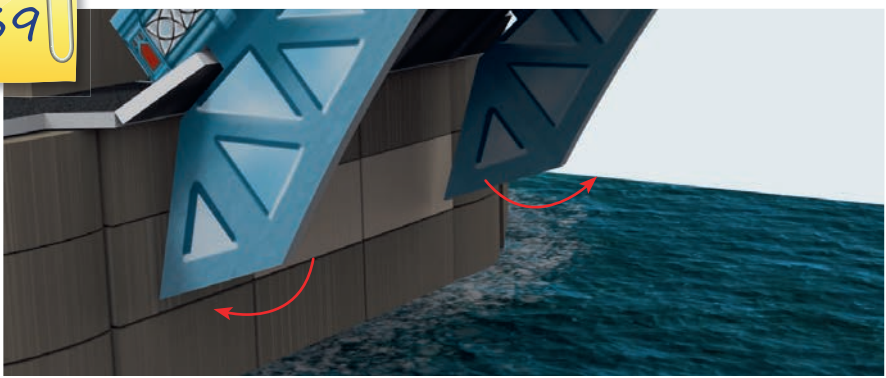

40



How to make the ship

1



2



3



4



GB WARNING! The Brick Trick glue is non-toxic PVA-based dispersive water glue. Best used within six months after opening. The glue should be stored at any temperature between +7 °C and +20 °C. The Brick Trick toy is suitable for children aged above 7 years old. **FIRST AID:** In case of contact with skin – dissolve the glue using soap and water. In case of contact with eyes – rinse eyes with copious amounts of water. Should you have any doubts, contact your doctor immediately and show them the packaging and the instructions. Keep the packaging and the instructions as they contain important information. Before use, read and follow the instructions carefully and keep them at hand. As we are constantly developing our products, certain modifications can be occasionally introduced, therefore images on the packaging may slightly differ from the actual product.

PL OSTRZEŻENIE! Klej dołączony do zestawu Brick Trick to nietoksyczny wodny klej dyspersyjny na bazie poliocetanu winylu. Najlepiej użyć go w ciągu pół roku od otwarcia. Klej należy przechowywać w temperaturze od +7°C do +20°C. Zabawka Brick Trick przeznaczona jest dla dzieci powyżej 7 lat. **PIERWSZA POMOC:** W przypadku kontaktu kleju ze skórą – przemyj ją wodą z mydłem. W przypadku przedostania się substancji do oka – otwarte oko przemyj dużą ilością wody. W przypadku jakichkolwiek wątpliwości zgłoś się niezwłocznie do lekarza, pokaż mu opakowanie produktu oraz niniejszą instrukcję. Prosimy zachować opakowanie i instrukcję dołączoną do opakowania ze względu na zawarte w nich ważne informacje. Przeczytaj dokładnie instrukcję przed użyciem, postępuj zgodnie z jej zaleceniami i trzymaj instrukcję zawsze w pobliżu. Staramy się stale ulepszać nasze produkty i co jakiś czas wprowadzamy modyfikacje, dlatego rysunki na opakowaniu mogą różnić się nieznacznie od rzeczywistego produktu.

FR ATTENTION! La colle Brick Trick est une colle à l'eau dispersive, à base de PVA non toxique. À utiliser dans les six mois après ouverture. La colle doit être conservée entre 7 °C et 20 °C. Le jouet Brick Trick convient aux enfants à partir de 7 ans. **PREMIERS SECOURS:** si de la colle entre en contact avec la peau, lavez au savon et à l'eau. En cas de contact avec les yeux, rincez abondamment à l'eau. En cas de doute, contactez immédiatement un médecin et présentez-lui l'emballage et les instructions. Veuillez conserver l'emballage et les instructions du jeu car ils contiennent des informations importantes. Veuillez lire attentivement les instructions avant utilisation, suivre les conseils donnés et les conserver à portée de main. Comme nous développons constamment nos produits, il se peut que nous modifiions certains éléments. Les images de l'emballage peuvent donc légèrement différer du produit réel.

CZ UPOZORNĚNÍ! Lepidlo ze sady Brick Trick je netoxická, vodou rozpustná disperze na bázi PVA. Doporučujeme ho spotřebovat do šesti měsíců po otevření. Lepidlo skladujte při teplotě mezi +7°C a +20 °C. Hračka Brick Trick je vhodná pro děti od 7 let. **PRVNÍ POMOC:** V případě kontaktu lepidla s pokožkou ji omyjte mýdlem a vodou. V případě kontaktu s očima je vypláchněte velkým množstvím vody. Máte-li pochybnosti, neprodleně kontaktujte lékaře a ukažte mu obal a návod. Obal a návod k sadě uschovejte, protože obsahují důležité informace. Před použitím si pozorně přečtěte návod, dodržujte ho a mějte ho při ruce. Jelikož naše produkty neustále vylepšujeme, provádíme čas od času určité změny. Obrázky na obalu se tedy mohou mírně lišit od skutečného produktu.

SK UPOZORNENIE! Lepidlo Brick Trick je netoxické, vo vode rozpustné lepidlo na báze PVA. Po otvorení spotrebujte do šiestich mesiacov. Lepidlo skladujte pri teplote medzi +7 °C a +20 °C. Hračky Brick Trick sú vhodné pre deti od 7 rokov. **PRVÁ POMOC:** V prípade kontaktu lepidla s pokožkou – pokožku umyte mydlom a vodou. V prípade kontaktu lepidla s očami – oči vypláchnite veľkým množstvom vody. V prípade akýchkoľvek pochybností sa ihneď poraďte so svojim lekárom a ukážte mu obal a návod. Obal a návod si uschovajte, pretože obsahujú dôležité informácie. Pred použitím si pozorne prečítajte návod, postupujte podľa neho a udržiavajte ho v dosahu. Keďže naše výrobky neustále vyvíjame a občas ich opätovne upravujeme, môže sa stať, že obrázky na obale sa môžu od skutočného výrobku mierne líšiť.

HU FIGYELMEZTETÉS! A Brick Trick ragasztó nem mérgező, PVA-alapú, vízben oldódó ragasztó. A kinyitásától számított hat hónapon belül érdemes felhasználni, +7 °C és +20 °C között kell tárolni. A Brick Trick játék 7 évesnél idősebb gyermekek számára készült. **ELSŐSEGÉLY:** Ha a ragasztó a bőrre kerül, mossa le vízzel és szappannal. Ha szembe kerül, öblítse ki bő vízzel. Kétség esetén azonnal forduljon orvoshoz, és mutassa meg a csomagolást és a leírást. Kérjük, őrizze meg a csomagolását és a leírást, amelyek fontos információkat tartalmaznak. Kérjük, a használat előtt figyelmesen olvassa el a leírást, kövesse az utasításait, és tartsa kéznél.

Mivel termékeinket folyamatosan fejlesztjük, időről időre bizonyos módosításokat vezetünk be, így a csomagoláson lévő képek kis mértékben eltérhetnek a tényleges terméktől.

RO AVERTISMENT! Lipiciul din seturile Brick Trick este pe bază de aracet, nu este toxic și se dizolvă în apă. A se folosi în decurs de șase luni de la deschidere. Lipiciul trebuie păstrat la temperaturi cuprinse între 7 °C și 20 °C. Jocul Brick Trick este potrivit pentru copii mai mari de 7 ani. **PRIMUL AJUTOR:** În caz de contact al lipiciului cu pielea - spălați-vă cu apă și săpun. În caz de contact cu ochii - clătiți-vă ochii cu apă din abundență. Dacă aveți nelămuriri, luați legătura imediat cu medicul și arătați-i ambalajul și instrucțiunile. Păstrați ambalajul și instrucțiunile incluse, conțin informații importante. Citiți instrucțiunile cu atenție înainte de utilizare, urmați sfaturile incluse în acestea și păstrați-le la îndemână. Ne îmbunătățim continuu produsele, așa că din când în când aducem anumite modificări, deci este posibil ca imaginile de pe ambalaj să difere puțin de produs.

RU ВНИМАНИЕ! Клей Brick Trick - это нетоксичный водно-дисперсионный клей на основе ПВА. Его срок годности составляет шесть месяцев после открытия. Клей следует хранить при температуре от +7 °C до +20° C. Игрушка Brick Trick подходит для детей от 7 лет. **ПЕРВАЯ ПОМОЩЬ:** При попадании клея на кожу смойте его водой с мылом. Если клей попал в глаза, промойте их большим количеством воды. Если вы не уверены, что это помогло, немедленно обратитесь к врачу и покажите ему упаковку и инструкцию. Пожалуйста, сохраните упаковку и прилагаемые к ней инструкции, так как они содержат важную информацию. Пожалуйста, внимательно прочтите инструкцию перед использованием, следуйте указаниям и держите ее под рукой. Поскольку мы постоянно улучшаем нашу продукцию, время от времени в нее вносятся определенные изменения, поэтому изображения на упаковке могут незначительно отличаться от реального продукта.

DE ACHTUNG! Der in Brick Trick enthaltene Kleber ist ein ungiftiger Flüssigkleber auf PVAC-Basis. Er sollte am besten innerhalb von sechs Monaten nach dem Öffnen aufgebraucht werden. Der Kleber sollte bei einer Temperatur zwischen +7 °C und +20 °C aufbewahrt werden. Das Brick-Trick-Spielzeug ist für Kinder ab 7 Jahren geeignet. **ERSTE HILFE:** Sollte der Kleber in Kontakt mit der Haut geraten, reinigen Sie die Haut mit Seife und Wasser. Sollte der Kleber in Kontakt mit den Augen geraten, halten Sie das Auge offen und spülen Sie es gründlich mit ausreichend Wasser aus. Sollten Sie Zweifel haben, konsultieren Sie sofort einen Arzt und zeigen Sie die Verpackung und die Anleitung. Bewahren Sie die Verpackung und die beigefügte Anleitung auf, da diese wichtige Informationen umfassen. Lesen Sie die Anleitung vor der Nutzung sorgfältig durch und folgen Sie den Anweisungen. Halten Sie die Anleitung immer griffbereit. Da wir unsere Produkte ständig weiterentwickeln, können gelegentlich Änderungen eingeführt werden, weshalb die Bilder auf der Verpackung vom tatsächlichen Produkt abweichen können.

NL WAARSCHUWING! De Brick Trick-lijm is een niet-giftige, dispersieve waterlijm op PVA-basis. Kan het best gebruikt worden binnen zes maanden na openen. De lijm dient te worden bewaard op een plek waar de temperatuur tussen de +7 °C en +20 °C schommelt. Het Brick Trick-speelgoed is geschikt voor kinderen vanaf 7 jaar. **EERSTE HULP:** In geval van aanraking met de huid – los de lijm op met zeep en water. In geval van aanraking met de ogen – spoel de ogen met veel water. Mocht u twijfels hebben, neem dan meteen contact op met uw huisarts en laat hem of haar de verpakking en instructies zien. Bewaar de verpakking en de instructies, want deze bevatten belangrijke informatie. Lees voor gebruik de instructies zorgvuldig door, volg ze op en houd ze bij de hand. Aangezien onze producten constant in ontwikkeling zijn, kunnen er van tijd tot tijd bepaalde wijzigingen worden doorgevoerd. De afbeeldingen op de verpakking kunnen daardoor verschillen van het daadwerkelijke product.

IT AVVERTENZA! La colla Brick Trick è una colla vinilica a base acquosa. Utilizzare preferibilmente entro sei mesi dall'apertura. Conservare la colla a una temperatura compresa tra +7 °C e +20 °C. Il giocattolo Brick Trick è adatto a bambini dai 7 anni in su. **PRIMO SOCCORSO:** In caso di contatto con la pelle, sciogliere la colla con acqua e sapone. In caso di contatto con gli occhi, sciacquare abbondantemente l'occhio con acqua. In caso di dubbi, consultare immediatamente un medico e mostrargli la confezione e le istruzioni. Conservare la confezione e le istruzioni poiché contengono informazioni importanti. Leggere attentamente le istruzioni prima dell'uso, seguirle scrupolosamente e tenerle a portata di mano. Poiché aggiorniamo costantemente i nostri prodotti, introduciamo periodicamente alcune modifiche, pertanto le immagini riportate sulla confezione potrebbero differire leggermente rispetto al prodotto effettivo.

Check out Brick Trick Travel products



Brick Trick Refils



BRICK TRICK

Structure design: Przemysław Walczak, Aleksandra Niesłuchowska

Layout and graphic design: Agnieszka Pranczke

Technical development: Grzegorz Traczykowski

Project manager: Paweł Piątkowski

Cooperation on the project: Aleksandra Siedlecka



TREFL S.A.
Kontenerowa 25
81-155 Gdynia
www.trefl.com